

ACO Oleopator P NS3 SF 950

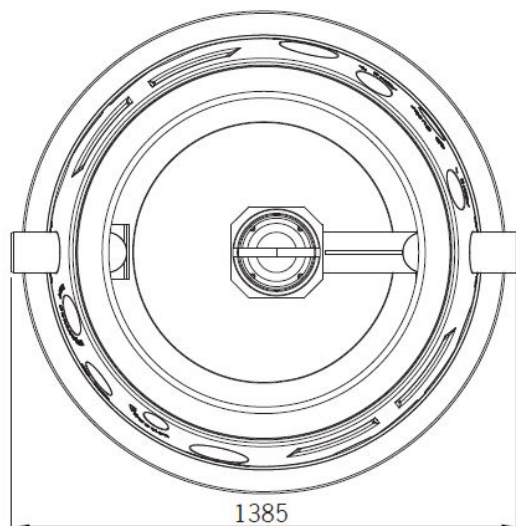
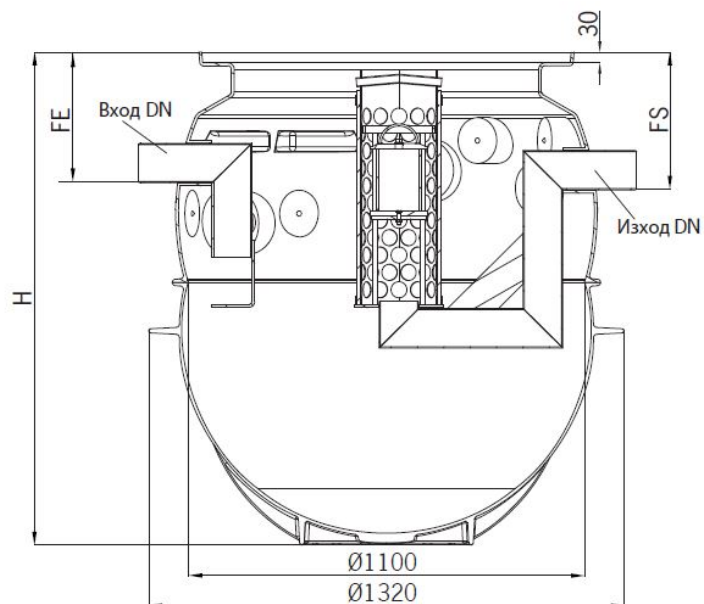

Текст за спецификации

Коалесцентен сепаратор за нефтопродукти

От полиетилен висока плътност (PE-HD)

Клас I, съгласно БДС EN 858:2003 (<5mg/l)

Клас на натоварване на капака A15, B125 или D400,
съгласно БДС EN 124:2003

За монтаж под земя в тревни, леко или тежко
натоварени зони

Дебит 3 l/s

H 1865 mm

FE 365 mm

FS 385 mm

Тегло 84 kg

DN 100 mm

Обем утайка 950 l

Обем масла 240 l

Общ обем 1280 l