

ACO Oleopass NS 15/150 SF1500

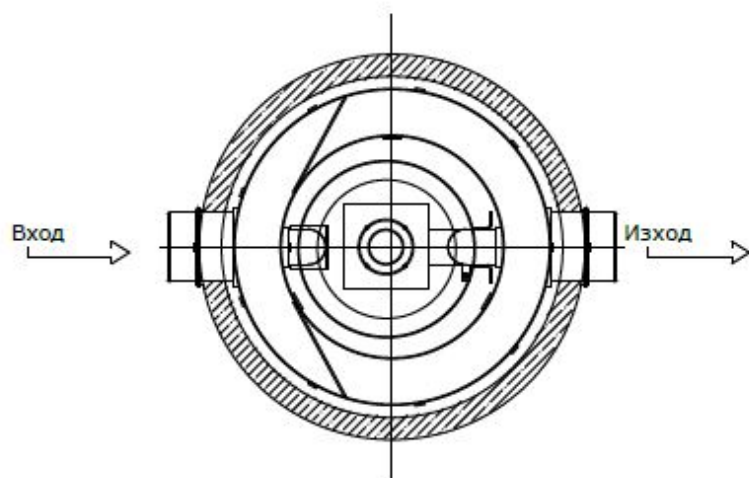
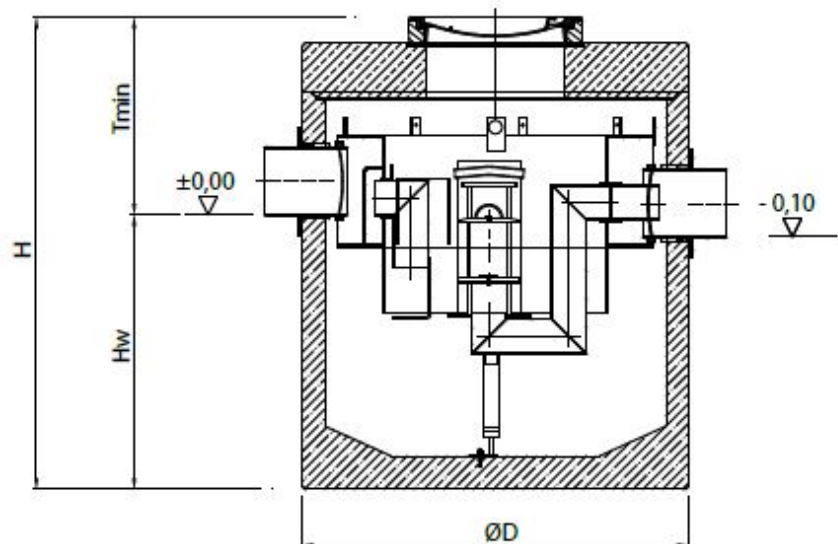

Текст за спецификации

Коалесцентен сепаратор за нефтопродукти

С вграден байпас

От високоякостен стоманобетон със стандартно защитно вътрешно покритие

Клас I, съгласно БДС EN 858:2003 (<5mg/l)

Клас на натоварване на капака D400, съгласно БДС EN 124:2003

За монтаж под земя в зони с интензивно транспортно натоварване

Дебит 15 l/s

Максимален дебит 150 l/s

Височина H 2120 mm

T_{min} 1035 mm

Ø D 2440 mm

Тегло 8300 kg

DN 400 mm

Обем утайка 1500 l

Обем масла 464 l