

ACO Oleopass NS 8/80 SF 1600

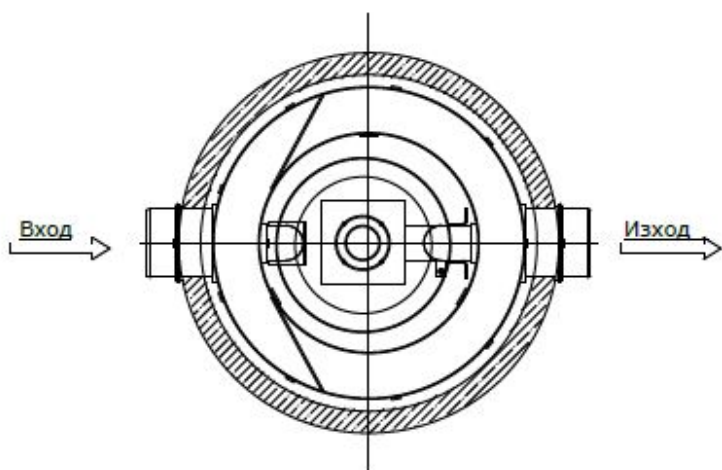
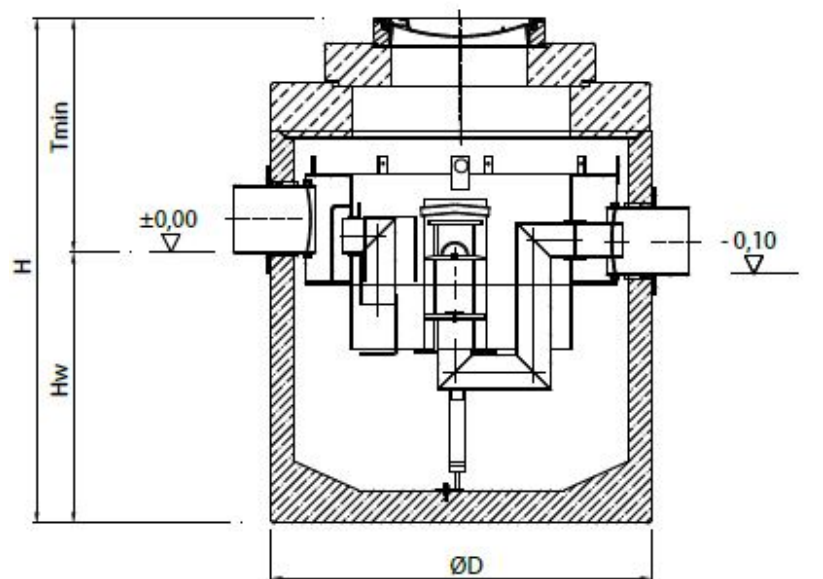

Текст за спецификации

Коалесцентен сепаратор за нефтопродукти

С вграден байпас

От високоякостен стоманобетон със стандартно защитно вътрешно покритие

Клас I, съгласно БДС EN 858:2003 (<5mg/l)

Клас на натоварване на капака D400, съгласно БДС EN 124:2003

За монтаж под земя в зони с интензивно транспортно натоварване

Дебит 8 l/s

Максимален дебит 80 l/s

Височина H 2600 mm

T_{min} 1070 mm

Ø D 1740 mm

Тегло 6700 kg

DN 300 mm

Обем утайка 1600 l

Обем масла 185 l