

## ACO Oleopator NS15 SF3000

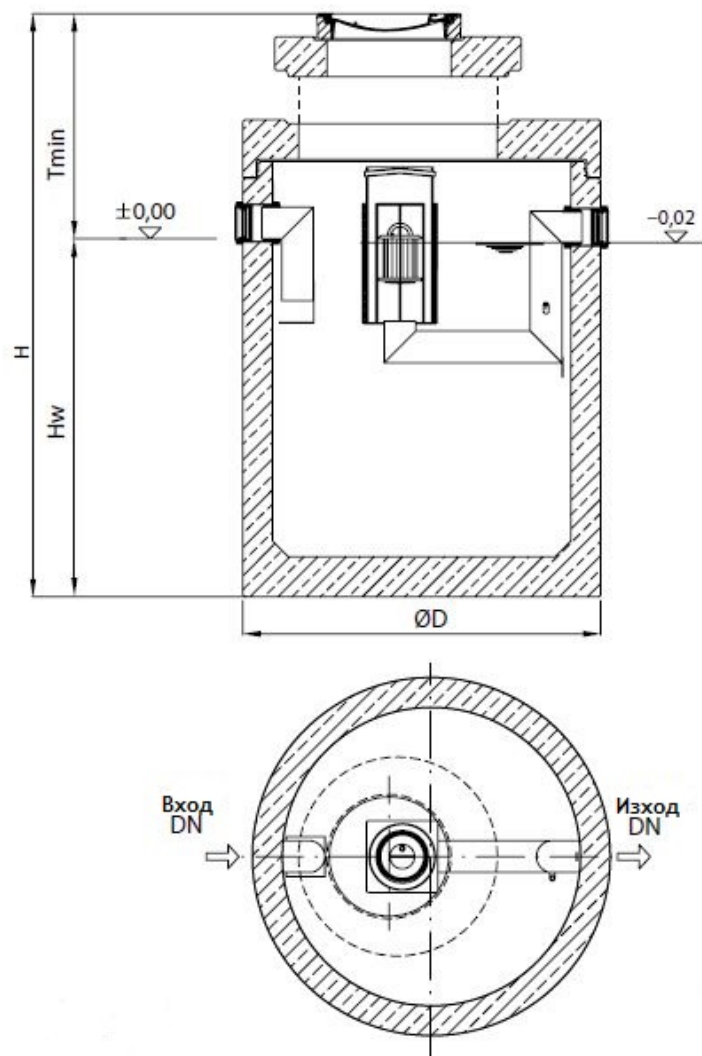

### Текст за спецификации

Коалесцентен сепаратор за нефтопродукти

С вградена калова яма

От високоякостен стоманобетон със стандартно защитно вътрешно покритие

Клас I, съгласно БДС EN 858:2003 (<5mg/l)

Клас на натоварване на капака D400, съгласно БДС EN 124:2003

За монтаж под земя в зони с интензивно транспортно натоварване

Дебит 15 l/s

Височина H 3215 mm

$H_w$  2260 mm

$T_{min}$  955 mm

$\varnothing D$  1740 mm

Тегло 5600 kg

DN 200 mm

Обем утайка 3000 l

Обем масла 464 l