

ACO Oleopator NS20 SF4000

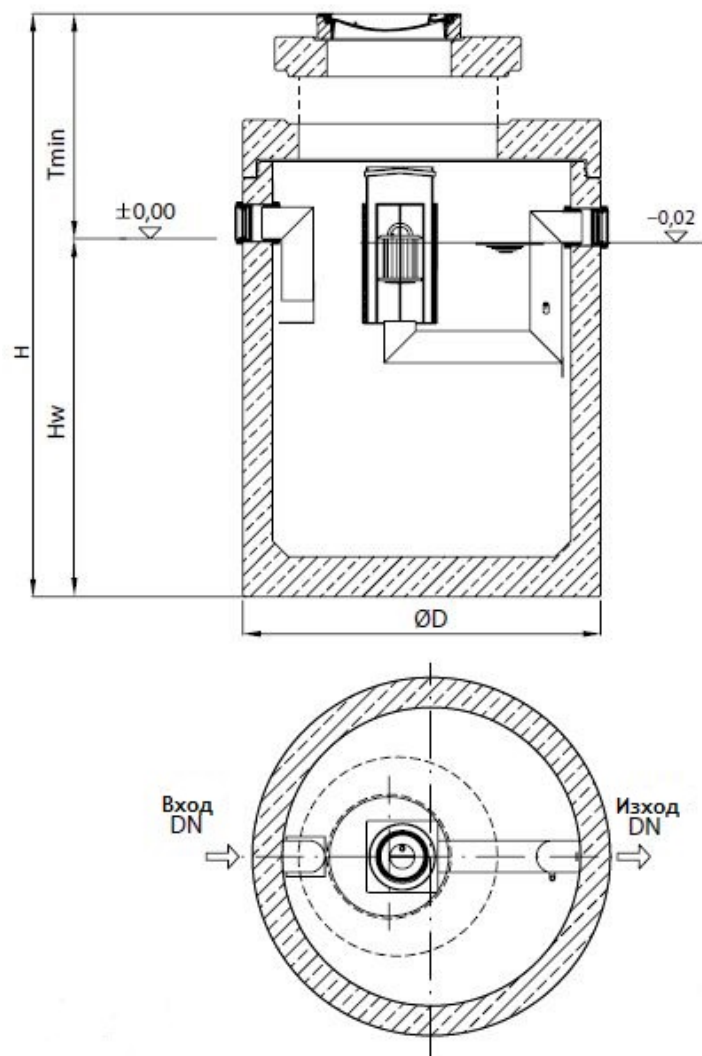

Текст за спецификации

Коалесцентен сепаратор за нефтопродукти

С вградена калова яма

От високоякостен стоманобетон със стандартно защитно вътрешно покритие

Клас I, съгласно БДС EN 858:2003 (<5mg/l)

Клас на натоварване на капака D400, съгласно БДС EN 124:2003

За монтаж под земя в зони с интензивно транспортно натоварване

Дебит 20 l/s

Височина H 2555 mm

H_w 1700 mm

T_{min} 855 mm

$\varnothing D$ 2440 mm

Тегло 7900 kg

DN 200 mm

Обем утайка 4000 l

Обем масла 1163 l