

## ACO Oleopator NS3 SF900

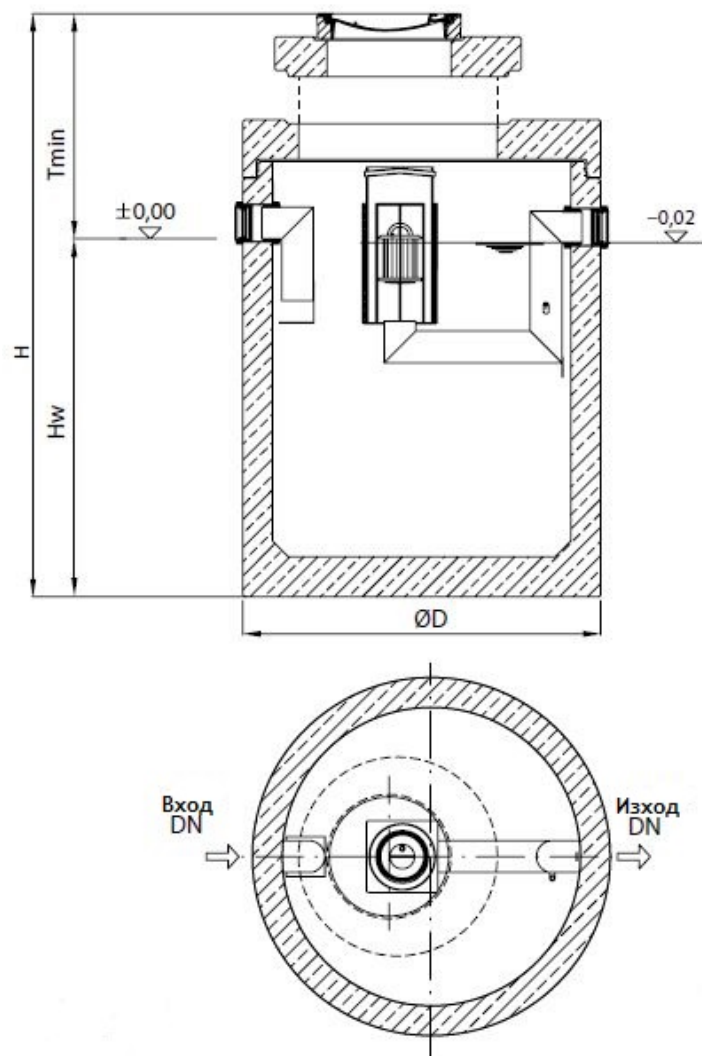

### Текст за спецификации

Коалесцентен сепаратор за нефтопродукти

С вградена калова яма

От високоякостен стоманобетон със стандартно защитно вътрешно покритие

Клас I, съгласно БДС EN 858:2003 (<5mg/l)

Клас на натоварване на капака D400, съгласно БДС EN 124:2003

За монтаж под земя в зони с интензивно транспортно натоварване

Дебит 3 l/s

Височина H 2335 mm

$H_w$  1470 mm

$T_{min}$  895mm

$\varnothing D$  1500 mm

Тегло 4620 kg

DN 100 mm

Обем утайка 900 l

Обем масла 464 l