

## ACO Oleopator NS40 SF4000

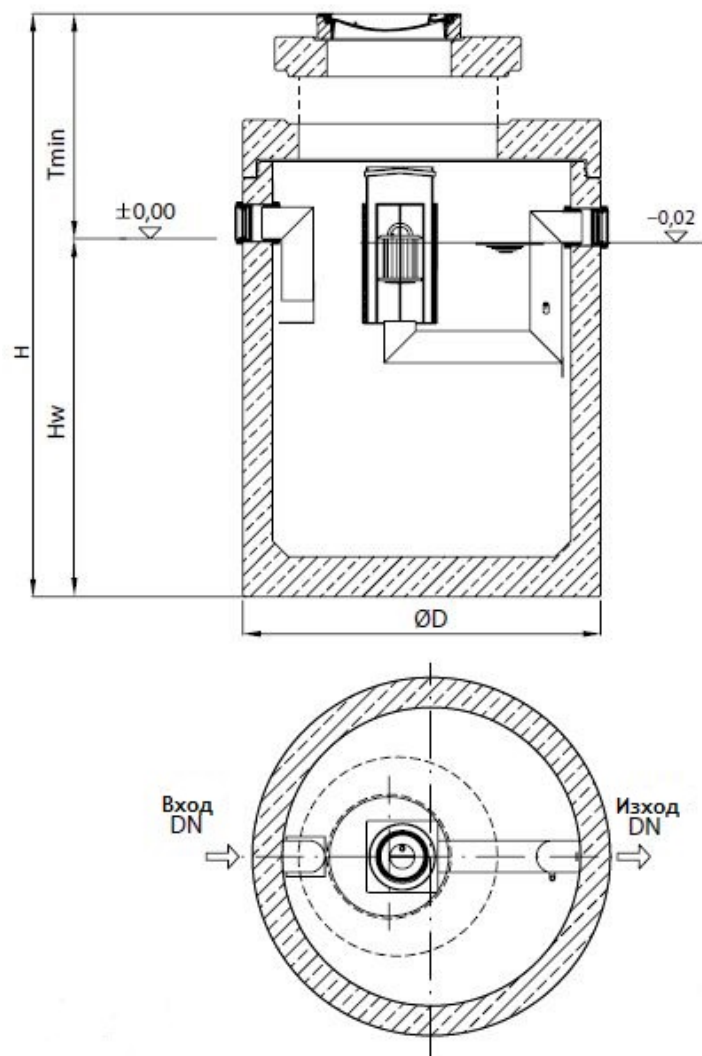

### Текст за спецификации

Коалесцентен сепаратор за нефтопродукти

С вградена калова яма

От високоякостен стоманобетон със стандартно защитно вътрешно покритие

Клас I, съгласно БДС EN 858:2003 (<5mg/l)

Клас на натоварване на капака D400, съгласно БДС EN 124:2003

За монтаж под земя в зони с интензивно транспортно натоварване

Дебит 40 l/s

Височина H 3105 mm

$H_w$  2075 mm

$T_{min}$  1030 mm

$\varnothing D$  2440 mm

Тегло 8850 kg

DN 300 mm

Обем утайка 4000 l

Обем масла 1350 l