

ACO Oleopator NS 8 SF800

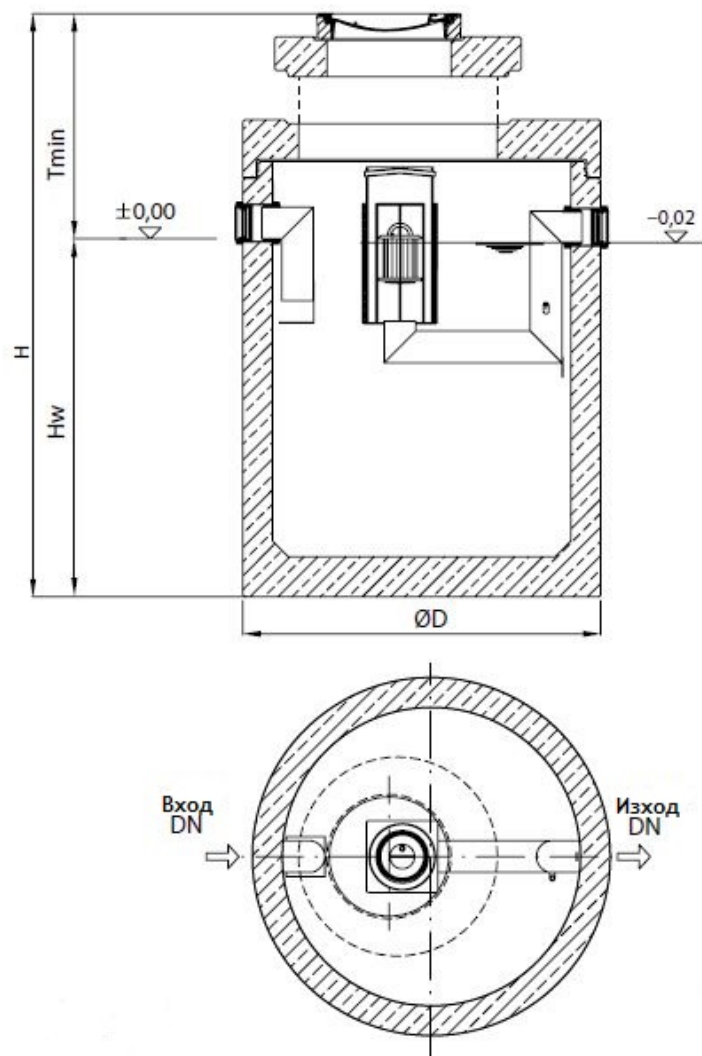

Текст за спецификации

Коалесцентен сепаратор за нефтопродукти

С вградена калова яма

От високоякостен стоманобетон със стандартно защитно вътрешно покритие

Клас I, съгласно БДС EN 858:2003 (<5mg/l)

Клас на натоварване на капака D400, съгласно БДС EN 124:2003

За монтаж под земя в зони с интензивно транспортно натоварване

Дебит 8 l/s

Височина H 2350 mm

H_w 1350 mm

T_{min} 1090 mm

$\varnothing D$ 1500 mm

Тегло 4620 kg

DN 150 mm

Обем утайка 800 l

Обем масла 273 l