



Дизайнерско отводняване за баня - 2021

ACO ShowerDrain



ACO. creating
the future of drainage



Съдържание

системни решения за баня



Ново

ACO ShowerDrain C / ACO ShowerDrain C Black

Функционалното решение

8



Ново

ACO ShowerDrain S+

Еlegantното решение

18



ACO ShowerDrain E+

Надеждното решение

22



ACO ShowerStep

Дизайнерски преход за наклон

30



ACO ShowerPoint

Дизайнерски точкови сифони

34



ACO EasyFlow

Точкови сифони

40



ACO Bath Gully MG

Точкови сифони

42



ACO RUG

Точкови сифони

46

ACO ShowerDrain: Продукти за всички изисквания



Хотели и СПА

Продуктовата линия ACO ShowerDrain предлага елегантно изработени решения за отводняване на баня. Дизайнерските решения съчетават визията на класическата баня с тази на модерните и луксозни спа зони.

- Премиум продукти
- Свобода в избора на дизайн
- Гарантирана сигурност, устойчивост и хигиена



Жилищно строителство

Стремежът към високо качество не се ограничава до дизайна, материалите и завършената линия - безопасната експлоатация и лесна инсталация също са с висок приоритет.

- Пожаро-безопасност
- Максимална гъвкавост чрез различни височини на монтаж
- Модулни системи



Здраве и грижи

Душ-каналите от висококачествена електрополирана неръждаема стомана ограничават наслагването на замърсявания до минимум.

- Гаранция за максимална сигурност и хигиена
- Лесно и бързо почистване
- Оптимални условия за поддръжка



Дизайн без ограничения

ACO ShowerDrain поставя дизайнерския акцент където пожелаете. Широката гама от дизайнерски решетки както и възможност за индивидуална гравюра Ви позволяват да реализирате Вашите идеи и желания.

- Различни дизайнерски варианти
- Непрекъсната равна повърхност
- Сигурен и бърз монтаж



Дълготрайност и хигиена

Висококачествената неръждаема стомана се е утвърдила в много области на приложение, в които са поставени високи изисквания към хигиената, експлоатационната безопасност и устойчивостта на материалите.

- Висококачествен материал
- Напълно равната повърхност предотвратява наслагване на замърсяване



Свобода при проектиране

Някои проекти изискват индивидуален подход. ACO ShowerDrain E+ предлага множество решения, при които размерите на душ-канала могат да бъдат адаптирани към вашия проект.

- Индивидуално проектиране с помощта на online - конфигуризатор
- Допълнителни сифрони за увеличаване на хидравличния капацитет
- Позиция на отводнителния сифрон спрямо изискванията на проекта



ACO ShowerDrain C

Функционалното решение

Предложението на ACO за оборудване на големи проекти се нарича ShowerDrain C. Този стандартизиран продукт е функционално и икономично решение за инвестиционни проекти. Изборът е между четири дизайнерски решетки от неръждаема стомана - Square, Wave, Solid и Slot, както и вариант Tile - за вграждане на настилка в решетката. Може да изберете варианта с хоризонтални фланци или този с вертикален фланец на надлъжната страна, подходящ за монтаж до стена.

ACO ShowerDrain C

Предимства на продукта

- Инсталационна височина: 65 mm
- Воден затвор от две части, позволяващ пълен достъп до тръбната система и оптимално почистване
- Формовано тяло от неръждаема стомана, без риск от протичане
- Уникален профил на решетката без остри ръбове и лазерно рязане

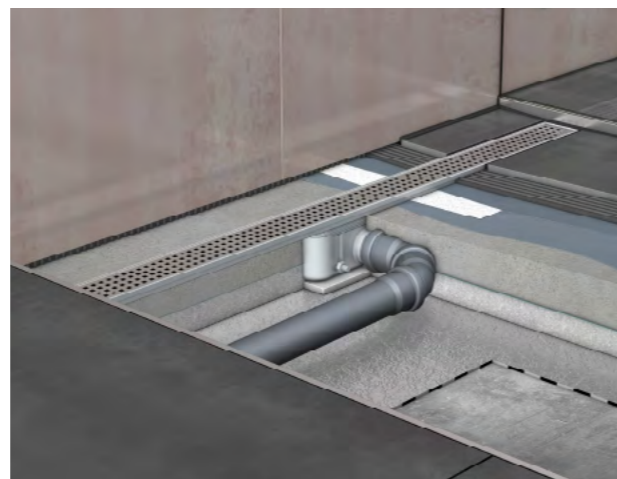

Информация за продукта

- Материал: Неръждаема стомана, клас 304
- Клас на натоварване: K3
- Вътрешна ширина на улея 64 mm
- Хидравличен капацитет
 - 0.5 l/s (без воден стълб)
 - 0.9 l/s (с 20 mm воден стълб, съгласно БДС EN 1253-1)
- Изход за заустване: Подходящ за всички видове тръбни системи
- Вид на заустването: DN 50
- Воден затвор: 2 части, подвижен
- Инсталация: Готов за инсталация

- Инсталационна височина:
 - 65 mm (с воден затвор 30 mm)
- Улей: Студено пасивиран
- Решетка: полирана
- Възможности за решетка: Дизайнерски решетки от неръждаема стомана, възможност за вграждане на настилка
- Съвместими компоненти: ACO ShowerStep, Влакноуловител и суха клапа ACO EasyStop

10

Инсталационни размери

L[mm] 585 685 785 885 985 1085 1185



Душ-канал без фланец



Душ-канал с хоризонтален фланец



Душ-канал с вертикален фланец

Дизайнерски решетки

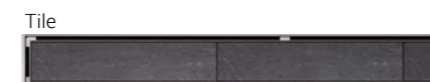

ACO ShowerDrain C - душ-каналы

Арт. No	Изображение	Размери				Цена /лв. без ДДС/
		h (сифон) [mm]	h (тяло) [mm]	l [mm]	w [mm]	
Душ-канал без фланци						
9010.88.35		45	20	585	70	300.05
9010.88.36		45	20	685	70	306.94
9010.88.37		45	20	785	70	328.73
9010.88.38		45	20	885	70	343.71
9010.88.39		45	20	985	70	361.73
9010.88.40		45	20	1085	70	380.47
9010.88.41		45	20	1185	70	389.92
Душ-канал с хоризонтални фланци						
9010.88.21		45	20	585	70	345.07
9010.88.22		45	20	685	70	378.55
9010.88.23		45	20	785	70	399.05
9010.88.24		45	20	885	70	418.68
9010.88.25		45	20	985	70	441.03
9010.88.26		45	20	1085	70	460.57
9010.88.27		45	20	1185	70	479.23
Душ-канал с вертикален фланец						
9010.88.28		45	20	585	70	337.78
9010.88.29		45	20	685	70	357.96
9010.88.30		45	20	785	70	371.90
9010.88.31		45	20	885	70	399.29
9010.88.32		45	20	985	70	423.48
9010.88.33		45	20	1085	70	444.55
9010.88.34		45	20	1185	70	463.69

11

ACO ShowerDrain C - дизайнерски решетки

Арт. No	Изображение	ДЪЛЖИНА [mm]	Цена /лв. без ДДС/
Wave			
9010.88.60		585	99.08
9010.88.61		685	100.93
9010.88.62		785	102.61
9010.88.63		885	111.10
9010.88.64		985	121.59
9010.88.65		1085	140.17
9010.88.66		1185	150.59
Square			
9010.88.67		585	99.08
9010.88.68		685	100.93
9010.88.69		785	102.61
9010.88.70		885	111.10
9010.88.71		985	121.59
9010.88.72		1085	140.17
9010.88.73		1185	150.59
Slot			
9010.88.74		585	99.08
9010.88.75		685	100.93
9010.88.76		785	102.61
9010.88.77		885	111.10
9010.88.78		985	121.59
9010.88.79		1085	140.17
9010.88.80		1185	150.59
Tile			
9010.88.81		585	100.52
9010.88.82		685	102.29
9010.88.83		785	104.13
9010.88.84		885	112.78
9010.88.85		985	123.35
9010.88.86		1085	148.18
9010.88.87		1185	152.75
Solid			
9010.88.88		585	108.71
9010.88.89		685	110.30
9010.88.90		785	112.68
9010.88.91		885	122.12
9010.88.92		985	133.15
9010.88.93		1085	150.67
9010.88.94		1185	163.79
ACO Easy Stop			
9010.79.23		Суша клапа против миризми DN 40; за самостоятелно приложение или заедно с водния затвор	22.00



Black is the new Black

непреходен стил в интериорния дизайн

ACO ShowerDrain C Black

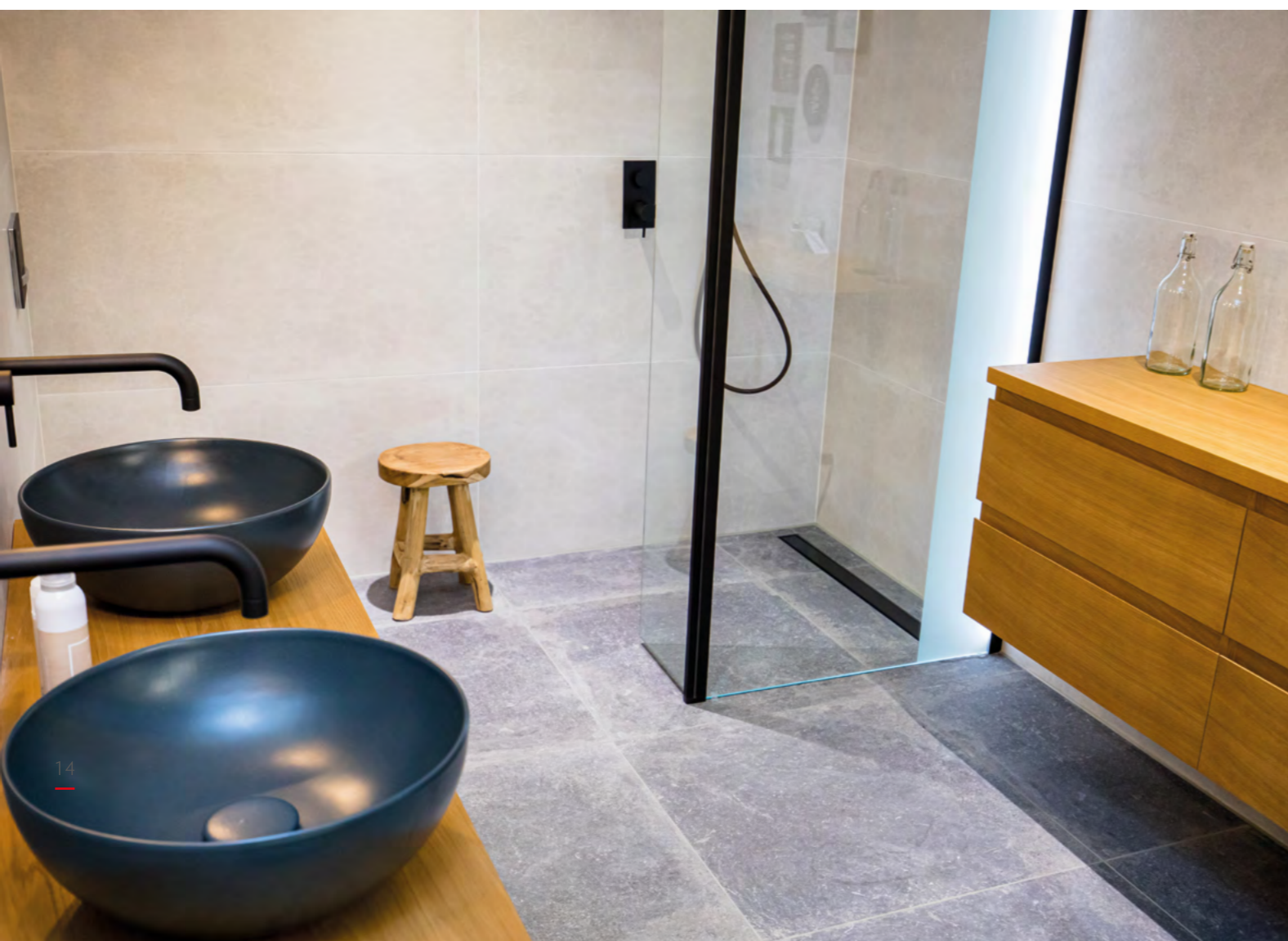

Черното винаги ще бъде модерно. Независимо дали става въпрос за мода, автомобилен дизайн или интериор, черното винаги е синоним на стил и непреходна естетика. Актуалните тенденции за баня се вдъхновяват и обръщат отново към стилът на висок клас СПА и усещането за релаксация. Новата линия ACO ShowerDrain C в

стилно черно следва чиста и минималистична естетика, създавайки дълбочина и настроение. Подходящ е както за обществени така и за жилищни проекти. Черната визия на душ-канала идеално кореспондира както с естествени настилки като мрамор и камък така и с дизайнерските аксесоари във Вашата баня.

ACO ShowerDrain C Black Ново

Предимства на продукта

- Инсталационна височина: 65 mm
- Воден затвор от две части, позволяващ пълен достъп до тръбната система и оптимално почистване
- Формовано тяло от неръждаема стомана, без риск от протичане
- Уникален профил на решетката без остри ръбове и лазерно рязане
- Стилен черен цвят



Арт. No	Изображение	Размери				Цена /лв. без ДДС/
		h (сифон) [mm]	h (тяло) [mm]	l [mm]	w [mm]	

Душ-канал с хоризонтални фланци в комплект с решетка Black

9010.86.34		45	20	685	70	821.82
9010.86.35		45	20	785	70	836.24
9010.86.36		45	20	885	70	858.58

Душ-канал с вертикален фланец в комплект с решетка Black

		45	20	785	70	Цена по запитване
--	--	----	----	-----	----	-------------------

*Вариантът с вертикален фланец е поръчково решение. Цена по запитване според размера.

ACO Easy Stop

9010.79.23		Суша клапа против миризми DN 40; за самостоятелно приложение или заедно с водния затвор	22.00
------------	--	---	--------------



ACO ShowerDrain S+

Изненадващо лесно

Лесен монтаж. Лесно почистване. Функционален дизайн.

Иновативен дизайн с усъвършенствана технология: Новият душ-канал ACO ShowerDrain S+ съчетава естетика и отлична функционалност.

Еlegantният профил на душ-канала, изработен от електрополирана неръждаема стомана, се вписва във всички често срещани формати за плочки и е отлично решение за отводняване на душ-зоната с редица допълнителни предимства.

ACO ShowerDrain S+ Ново

Предимства на продукта

- Монтаж непосредствено до стена или на избрано разстояние
- Възможно скъсяване на улея по време на инсталацията до 8 cm
- Профил на душ-канал: електрополирана неръждаема стомана, с вграден надлъжен и напречен наклон
- Лесно регулиране на височината
- Подходящо решение за подови настилки до 35 mm
- Фабрично вграден фланец за надеждна връзка с хидроизолация
- Подвижен сифон с опция за разглобяване

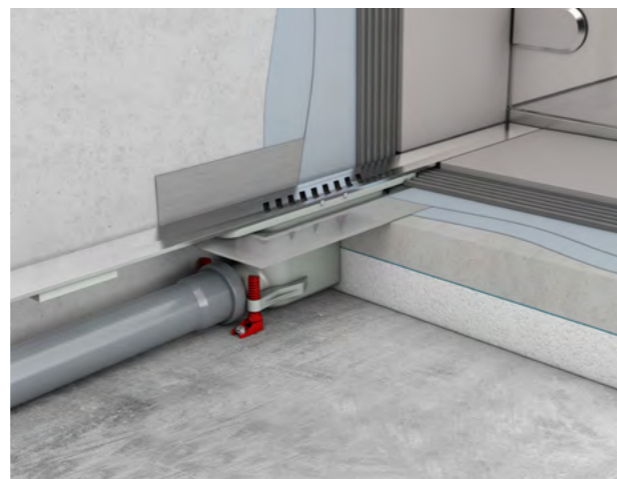

Лесен монтаж

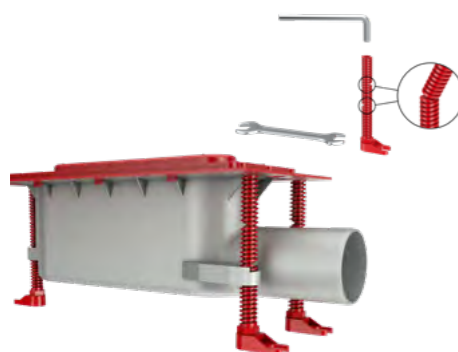

- Фабрично монтиран фланец за връзка с хидроизолацията. Водоплътен сифон от две части.
- Подходящ за всички видове керамични покрития до 15 mm без рязане
- Опция за надстройка за настилки с височина до 35 mm е необходим надвесен елемент.
- Възможност за скъсяване на профила с 40 mm от всяка страна по време на инсталацията.
- Регулиране на височината чрез просто чупене на краката до желания размер
- Прецизно нивелиране с шестограмен ключ

18

Лесно почистване



- Благодарение на функцията "Tip & Flip" решетката може да се сваля лесно и без инструменти, чрез леко притискане на в ъгъла.
- Влакноуловителят и водният затвор също могат лесно да бъдат отстранени за почистване.



Функционален дизайн



- Профилът може да бъде скъсен на място, позволява максимална адаптация и прецизна връзка към профил за промяна на наклона.
- Монтажът и подравняването на душ-канала е улеснено максимално, благодарение на регулируемите елементи.

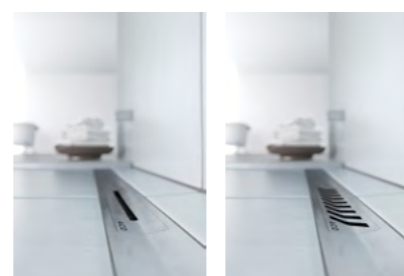

Дизайн: Plate

Дизайн: Stripes

ACO ShowerDrain S+ - душ-каналы

Арт. No	Изображение	Размери			Цена /лв. без ДДС/
		l [mm]	b [mm]	w [mm]	
ShowerDrain S+ душ - канал профил и решетка Stripes от неръждаема стомана					
9010.51.01		800	55	12	292.84
9010.51.02		900	55	12	303.89
9010.51.03		1000	55	12	320.46
9010.51.04		1200	55	12	353.61
ShowerDrain S+ душ - канал профил и решетка Plate от неръждаема стомана					
9010.51.11		800	55	12	292.84
9010.51.12		900	55	12	303.89
9010.51.13		1000	55	12	320.46
9010.51.14		1200	55	12	353.61

Сифон за S+ с воден затвор 50mm

9010.51.20		DN50 Инсталационна височина: 90 – 180 mm	149.18
------------	--	--	---------------

Сифон за S+ с воден затвор 30mm

9010.51.21		DN50 Инсталационна височина: 70 – 160 mm	149.18
------------	--	--	---------------



19

ACO ShowerDrain S+ Дизайн **Stripes**



ACO ShowerDrain S+ Дизайн **Plate**





ACO ShowerDrain E+

Надеждното решение

Новата серия душ канали ACO ShowerDrain E+ осигурява ефективно отводняване на банята и позволява свобода на проектиране и избор на настилки с различна дебелина. Фабрично монтираната хидроизолационна пола осигурява още по-добра адхезия с мазаната хидроизолация и гарантира водоплътност на цялата душ зона. Душ каналите от серията ACO ShowerDrain E+ могат да бъдат с хоризонтално или вертикално опичане, когато е предвидена окачена канализация. Дали ще се спрете на вариант с хоризонтални фланци или вертикален фланец за монтаж до стена - изборът е изцяло Ваш. Серията ACO ShowerDrain E+ е изцяло тествана и сертифицирана съгласно БДС EN 1253.

ACO ShowerDrain E+

Предимства на продукта

- Локално вторично отводняване при хидроизолация
- Фабрично закачена за тялото геотекстилна пола
- Изпълнява нива на шумоизолация (I-III съгласно VDI 4100)
- Свободен достъп до тръбната система за оптимално почистване
- Тяло и решетка от електрополирана неръждаема стомана
- Гладка повърхност за оптимално почистване

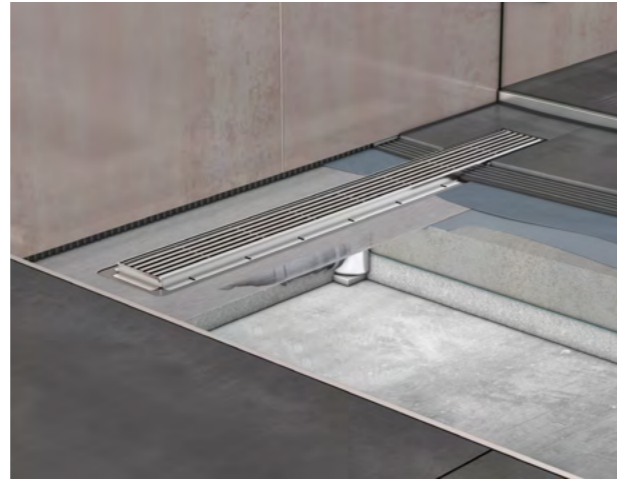

Информация за продукта

- **Материал:** Неръждаема стомана, клас 304
- **Клас на натоварване:** Отговаря на изискванията за К3
- **Вътрешна широчина на улея:** 80 mm
- **Хидравличен капацитет:**
 - 0.4 l/s (без воден стълб)
 - 0.6 l/s (с 20 mm воден стълб, съгласно БДС EN 1253-1)
- **Изход за заустване:** Подходящ за всички видове тръбни системи
- **Вид на заустването:** DN 40/DN 50
- **Воден затвор:** 2 части, подвижен
- **Дизайн на фланеца:** Фиксиран с фабрична геотекстилна пола
- **Вид на фланците:** хоризонтални фланци
- **Улей:** електрополирана повърхност
- **Инсталация:** Готов за инсталация
- **Шумоизолация:** Шумоизолиращи аксесоари, интегрирани в комплекта
- **Обща строителна височина**
 - 79 mm (с воден затвор 25 mm)
 - 105 mm (с воден затвор 50 mm)
- **Регулация на височината:** 48 до 74 mm
- **Възможности за решетка:** стъкло, неръждаема стомана, вграждане на настилка
- **Съвместими компоненти:** ACO ShowerStep, Влакноуловител и суха клапа, ACO EasyStop

Инсталационни височини

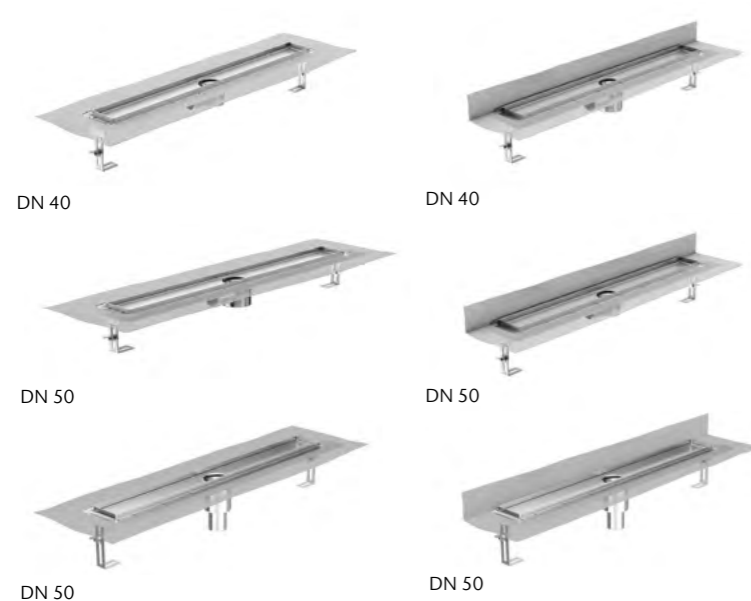

Дизайнерски решетки

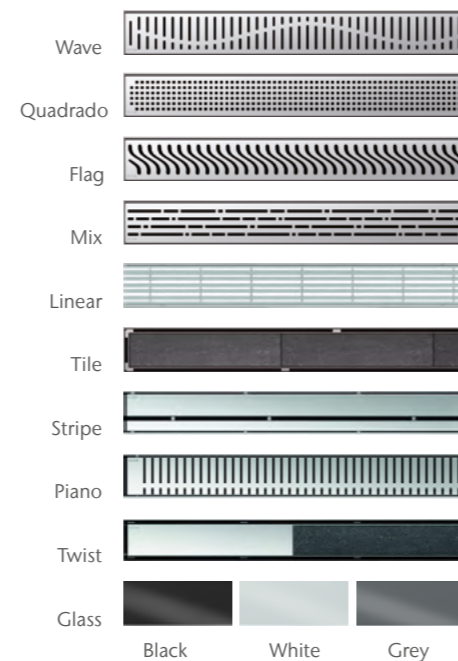

ACO ShowerDrain E+ душ-каналы

Арт. No	Изображение	Размери				Цена /лв. без ДДС/
		h (сифон) [mm]	h (тяло) [mm]	l [mm]	w [mm]	
Душ-каналы с хоризонтални фланци с воден затвор 25 mm						
9010.77.10		56	23	700	84	606.99
9010.77.11		56	23	800	84	619.25
9010.77.12		56	23	900	84	631.50
9010.77.13		56	23	1000	84	643.76
9010.77.14		56	23	1200	84	668.27
Душ-каналы с вертикални фланци с воден затвор 25 mm						
9010.77.15		56	23	700	84	616.43
9010.77.16		56	23	800	84	628.17
9010.77.17		56	23	900	84	639.92
9010.77.18		56	23	1000	84	651.67
9010.77.19		56	23	1200	84	675.17

* Опция за поръчка на душ-канал с инсталационна височина 105 mm и воден затвор 50 mm

* Опция за поръчка на душ-канал с вертикален надлъжен фланец по запитване

ACO ShowerDrain E+ дизайнерски решетки от неръждаема стомана

Арт. No	Изображение	дължина [mm]	Цена /лв. без ДДС/
Wave			
0153.73.42		700	129.26
0153.73.43		800	152.43
0153.73.44		900	162.12
0153.73.45		1000	172.69
0153.73.46		1200	191.20
Quadrado			
0153.73.59		700	129.26
0153.73.60		800	152.43
0153.73.61		900	162.12
0153.73.62		1000	172.69
0153.73.63		1200	191.20

ACO ShowerDrain E+ дизайнерски решетки от неръждаема стомана





Арт. No	Изображение	ДЪЛЖИНА [mm]	Цена /лв. без ДДС/
Flag			
0153.73.69		700	129.26
0153.73.70		800	152.43
0153.73.71		900	162.12
0153.73.72		1000	172.69
0153.73.73		1200	191.20
Mix			
9010.56.03		700	129.26
9010.56.04		800	152.43
9010.56.05		900	162.12
9010.56.06		1000	172.69
9010.56.07		1200	191.20
Linear			
9010.72.01		700	342.42
9010.72.02		800	359.73
9010.72.03		900	385.68
9010.72.04		1000	402.98
9010.72.05		1200	453.44
Tile			
0153.81.87		700	254.55
0153.81.88		800	327.77
0153.81.89		900	334.81
0153.81.90		1000	343.63
0153.81.91		1200	352.43
Stripe			
9010.78.82		700	255.10
9010.78.83		800	270.10
9010.78.84		900	300.11
9010.78.85		1000	315.12
9010.78.86		1200	337.63

ACO ShowerDrain E+ дизайнерски решетки от неръждаема стомана

Арт. No	Изображение	ДЪЛЖИНА [mm]	Цена /лв. без ДДС/
Piano			
9010.72.12		700	143.46
9010.72.13		800	157.88
9010.72.14		900	172.29
9010.72.15		1000	186.71
9010.72.16		1200	205.45
Twist			
9010.76.82		700	156.81
9010.76.83		800	162.06
9010.76.84		900	169.56
9010.76.85		1000	175.57
9010.76.86		1200	191.32

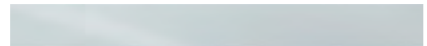

ACO ShowerDrain E+ дизайнерски решетки от стъкло

Арт. No	Изображение	ДЪЛЖИНА [mm]	Цена /лв. без ДДС/
Black			
9010.56.67		700	252.31
9010.56.68		800	266.73
9010.56.69		900	281.14
9010.56.70		1000	295.56
9010.56.71		1200	309.98
White			
9010.56.72		700	252.31
9010.56.73		800	266.73
9010.56.74		900	281.14
9010.56.75		1000	295.56
9010.56.76		1200	309.98
Grey			
9010.56.77		700	252.31
9010.56.78		800	266.73
9010.56.79		900	281.14
9010.56.80		1000	295.56
9010.56.81		1200	309.98
ACO Easy Stop			
9010.79.23		Суша клапа против миризми ACO EasyStop, DN 40 за воден затвор 30 mm; за самостоятелно	DN 40 22.00
9010.79.24		Суша клапа против миризми ACO EasyStop, DN 50 за воден затвор 50 mm; за самостоятелно приложение или заедно с водния затвор	DN 50 22.00
Влакноуловител			
9010.72.00			22.00





ACO ShowerStep

Дизайнерски преход за наклон

Дизайнерският преход ACO ShowerStep е предназначен за монтаж при разлика в наклона на душ зоната. Подът на банята е изцяло покрит с плочки, плосък и без наклон, докато при душ зоната, плочките са с едностранен наклон 1.5-2% към душ канала. Тази разлика в наклона създава промяна във височините на двете части, която се увеличава в близост до душ канала.

ACO ShowerStep

Предимства на продукта

- Три височини (10, 12,5 и 15 mm) за различна дебелина на настилката
- Две стандартни дължини
- Предварително заготвен наклон
- Лесна инсталация

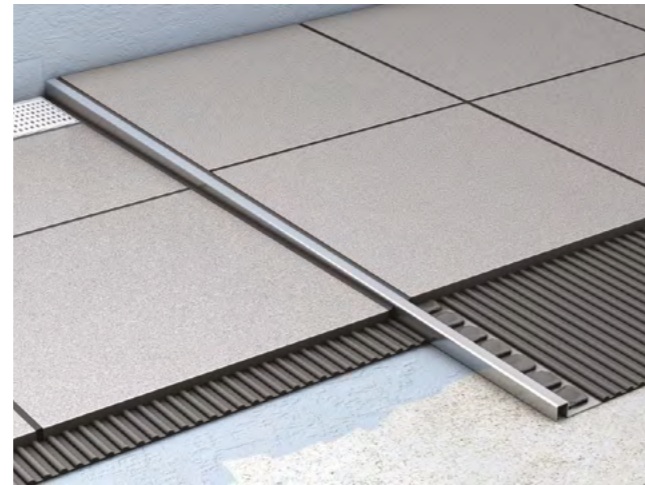

Информация за продукта

- **Материал:** Неръждаема стомана, клас 304
 - **Горна повърхност:** 12 mm, за инсталация с или без стъклена преграда
 - **Инсталация:** Готов за инсталация
 - **Дължина:** 990 и 1490 mm, които могат да бъдат скъсявани при инсталация
 - **Версии:** варианти за инсталация от лява или дясна страна
- **Повърхност:**
 - Полирана: идеално допълнение към ACO ShowerDrain S и C
 - Електрополирана: идеално допълнение към ACO ShowerDrain E+

Полиран



Електрополиран

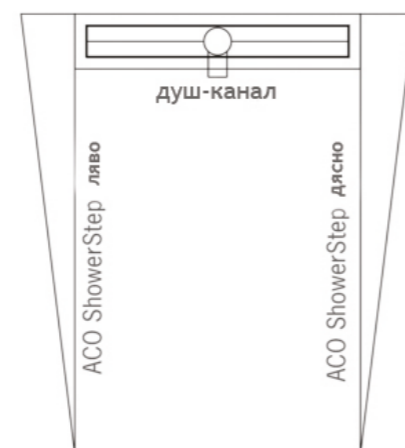

ACO ShowerStep - полиран

Арт. No	Изображение	Размери			Цена /лв. без ДДС/
		L [mm]	H1 [mm]	H2 [mm]	
9010.72.41			10		100.41
9010.72.42		1490	12.5	36	105.04
9010.72.43			15		111.74
9010.72.44			10		62.82
9010.72.45		990	12.5	30	66.94
9010.72.46			15		70.54

Полиран дизайнерски преход, дясно

9010.72.47			10		100.41
9010.72.48		1490	12.5	36	105.04
9010.72.49			15		111.74
9010.72.50			10		62.82
9010.72.51		990	12.5	30	66.94
9010.72.52			15		70.54

ACO ShowerStep - електрополиран

Електрополиран дизайнерски преход, ляво

9010.72.53			10		118.43
9010.72.54		1490	12.5	36	128.22
9010.72.55			15		134.91
9010.72.56			10		73.12
9010.72.57		990	12.5	30	77.24
9010.72.58			15		80.84

Електрополиран дизайнерски преход, дясно

9010.72.59			10		118.43
9010.72.60		1490	12.5	36	128.22
9010.72.61			15		134.91
9010.72.62			10		73.12
9010.72.63		990	12.5	30	77.24
9010.72.64			15		80.84



ACO ShowerPoint

Дизайнерски точкови сифони

ACO ShowerPoint отводняване за баня се прилага там, където ефективността и естетиката трябва да са в синхрон. Удобната модулна система позволява подовите сифони да се комбинират в зависимост от индивидуалните изисквания с различни видове решетки с кръгла или квадратна форма – по избор, със или без фланци за хидроизолация. В зависимост от размера на заустването точковото отводняване има хидравличен капацитет до 2.0 l/s. Оптималното отводняване на помещението е гарантирано.

ACO ShowerPoint

Предимства на продукта

- Отговаря на изискванията на БДС EN 1253-1
- Решения за различни дебелини на плочките и височина на подовата структура
- Оптимален достъп до тръбната система след изваждане на водния затвор
- Подменяем пожарозащитен комплект AbZ: Z-19.17-2159

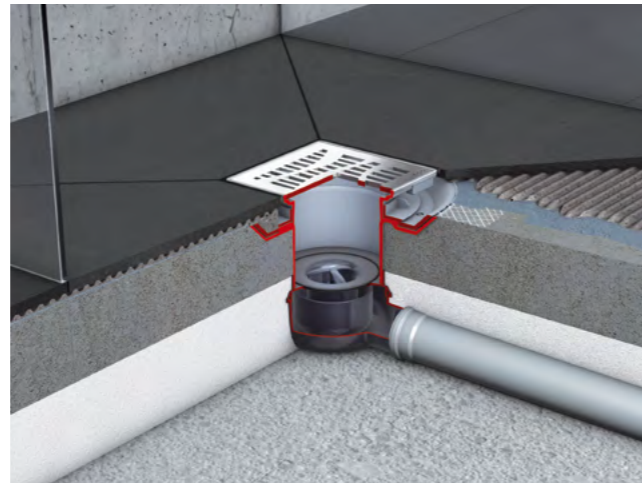

Информация за продукта

- **Материал:** Пластмаса
 - Надстройка ABS
 - Сифрон PP
- **Изход за заустване:** Подходящ за всички видове тръбни системи
- **Хидравличен капацитет:**
 - DN 50 = 1,0 l/s (20mm воден стълб, съгласно БДС EN 1253-1)
 - DN 70 = 1,6 l/s (20mm воден стълб, съгласно БДС EN 1253-1)
 - DN 100 = 1,6 l/s (20mm воден стълб, съгласно БДС EN 1253-1)

- **Воден затвор:** подвижен
- **Тип фланец:** Притискателен фланец, може да бъде добавян допълнително
- **Инсталация:** Готов за инсталация
- **Възможности за решетка:**
 - Неръждаема стомана (кръгла или квадратна)
 - Вграждане на настилка
 - Стъкло
- **Възможност за добавяне:**
 - Пожарозащита
 - Сух воден затвор

Инсталационни височини

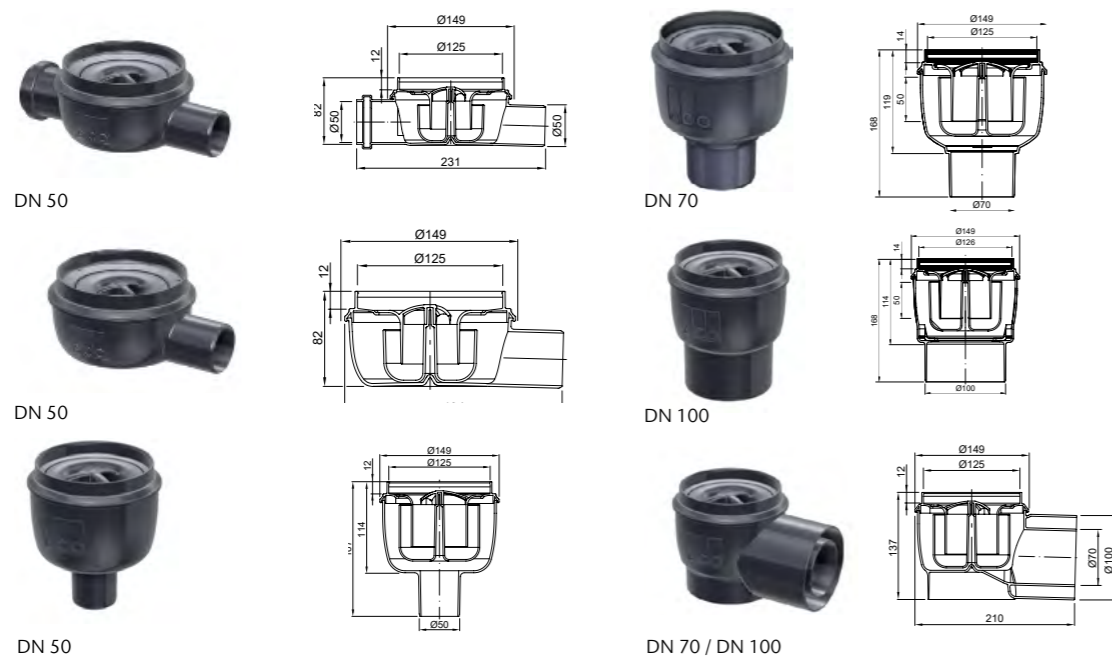

ACO ShowerPoint - Дизайнерски решетки

Арт. No	Изображение	Заклучване	Размери	Цена
			[mm]	/лв. без ДДС/
Квадратна решетка от неръждаема стомана Forest				
5141.20.26		-	149x149	115.78
5141.21.26		Да	149x149	191.11
Квадратна решетка от неръждаема стомана Hawaii				
5141.20.29		-	149x149	115.78
5141.21.29		Да	149x149	191.11
Квадратна решетка от неръждаема стомана Mix				
5141.20.30		-	149x149	115.78
5141.21.30		Да	149x149	191.11
Квадратна решетка от неръждаема стомана Quadrado				
5141.08.22		-	149x149	115.78
5141.21.22		Да	149x149	191.11
Квадратна решетка от неръждаема стомана Wave				
5141.08.28		-	149x149	115.78
5141.21.28		Да	149x149	191.11
Квадратна решетка от стъкло Black				
5141.38.01		-	130x130	266.73
Квадратна решетка от стъкло White				
5141.38.02		-	130x130	266.73
Квадратна решетка от стъкло Grey				
5141.38.03		-	130x130	266.73

ACO ShowerPoint - надстройки

Арт. No	Изображение	Цена /лв. без ДДС/
Надстройка от ABS със заключване с регулируема височина от 18 до 135 mm		
5141.43.00		53.92
Надстройка от ABS със заключване с регулируема височина от 36 до 135 mm с фланец за връзка с хидроизолация		
5141.48.00		110.22
Надстройка от ABS, за вграждане на подова настилка, височина от 26 до 135 mm, PVC подов сифон		
5141.24.00		81.68
Надстройка от ABS, за вграждане на подова настилка, фланец за връзка с хидроизолация, височина от 36 до 135 mm, PVC подов сифон		
5141.31.00		149.87
Надстройка от ABS за дизайнерска решетка стъкло с регулируема височина от 26 до 135 mm		
5141.38.00		54.79
Надстройка от ABS за дизайнерска решетка стъкло с регулируема височина от 36 до 135 mm с фланец за връзка с хидроизолация		
5141.37.00		120.03
Пластмасов подов сифон, DN 50, вертикален 90 градуса, воден затвор със суха клапа против миризми		
2500.55.15		67.93

ACO EasyFlow - подови сифони

Арт. No	Изображение	Цена /лв. без ДДС/
Подов сифон 100x100, хоризонтален DN 50, с допълнително заустване DN 50, комплект Тяло и горна част с решетка от неръждаема стомана		
2505.00.77		65.20
Подов сифон 100x100, хоризонтален DN 50, комплект Тяло и горна част с решетка от неръждаема стомана		
2505.05.77		60.80
Подов сифон, хоризонтален DN 50, долна част		
2505.05.00		41.63
Подов сифон, хоризонтален DN 50, долна част със суха клапа		
2505.05.15		55.80
Надстройка за подов сифон с решетка от неръждаема стомана 100x100		
2500.77.11		14.20
Подов сифон 150x150, хоризонтален DN 50, с допълнително заустване DN 50, комплект Тяло и горна част с решетка от неръждаема стомана		
2500.00.77		88.99
Подов сифон 150x150, хоризонтален DN 50, комплект Тяло и горна част с решетка от неръждаема стомана		
2500.05.77		85.47

ACO EasyFlow - подови сифони

Арт. No	Изображение	Цена /лв. без ДДС/
Подов сифон 150x150, вертикален DN 50, комплект Тяло и горна част с решетка от неръждаема стомана		
2500.55.77		81.06
Подов сифон 150x150, хоризонтален DN 70/100, с допълнително заустване DN 50, комплект Тяло и горна част с решетка от неръждаема стомана		
2700.00.77		97.80
Подов сифон 150x150, хоризонтален DN 70/100, комплект Тяло и горна част с решетка от неръждаема стомана		
2700.05.77		93.40
Подов сифон 150x150, вертикален DN 70, комплект Тяло и горна част с решетка от неръждаема стомана		
2710.55.77		88.99
Подов сифон 150x150, вертикален DN 100, комплект Тяло и горна част с решетка от неръждаема стомана		
2810.55.77		88.99
Фланец за тънка замаска		
2040.00.01		73.13
Притискателен уплътняващ фланец		
2040.00.02		81.06





ACO Bath Gully MG

Точкови сифони

Точковите сифони от серията ACO Bath Gully MG с решетки от неръждаема стомана предлагат удобна модулна система. Ограждащият фланец от 50 mm осигурява оптимална връзка с мазана хидроизолация и гарантира пълна водоплътност в душ зоната. Ниската инсталационна височина от 51 mm на точковите сифони ACO MG Ви дава свобода на проектиране и позволява монтаж както при саниране на бани, така и при ново строителство. Точковите сифони ACO Bath Gully MG предоставят пълен достъп до тръбната система и улесняват ревизията и почистването.

ACO Bath Gully MG

Предимства на продукта

- Отговаря на изискванията на БДС БДС EN 1253-1
- Минимална инсталационна височина
- Фланец за връзка с хидроизолация
- Оптимален достъп за почистване
- Цялостна система

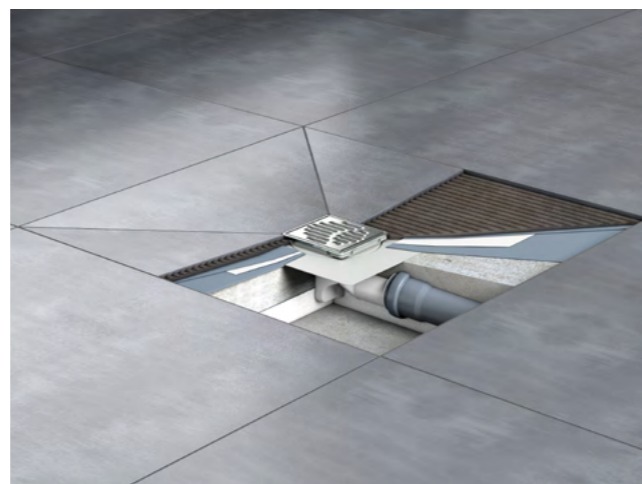

Информация за продукта

- Материал: Пластмаса (сифон), Неръждаема стомана (Рамка и решетка)
- Клас на натоварване: К3
- Хидравличен капацитет:
 - 0.5 l/s с 20 mm воден стълб за хоризонтални сифони (БДС EN 1253-1)
 - 0.5 l/s с 20 mm воден стълб за вертикални сифони (БДС EN 1253-1)
- Воден затвор: един елемент с подвижна потопяема тръба
- Подходящ за: гранитогрес 6-10 mm
- Инсталация: готов за инсталация
- Фланец: организиран фланец за връзка с мазана хидроизолация 50 mm
- Изход за заустване: Подходящ за всички тръбни системи с муфрена връзка

Арт. No	Изображение	Размери		Цена /лв. без ДДС/
		Сифон H [mm]	Рамка [mm]	

Подов сифон с решетка от неръжд. стомана, хоризонтален DN 40

2245.25.10		51	105x105	98.76
------------	---	----	---------	--------------

Подов сифон с решетка от неръжд. стомана, хоризонтален DN 40

2245.25.15		51	150x150	143.46
------------	---	----	---------	---------------

Подов сифон с решетка от неръжд. стомана, хоризонтален DN 40/50

2245.30.10		76	105x105	91.55
------------	---	----	---------	--------------

Арт. No	Изображение	Размери		Цена /лв. без ДДС/
		Сифон H [mm]	Рамка [mm]	

Подов сифон с решетка от неръжд. стомана, хоризонтален DN 40/50

2245.30.15		76	150x150	130.48
------------	---	----	---------	---------------

Подов сифон с решетка от неръжд. стомана, хоризонтален DN 40/50

2245.50.10		96	105x105	92.27
------------	---	----	---------	--------------

Подов сифон с решетка от неръжд. стомана, хоризонтален DN 40/50

2245.50.15		96	150x150	131.20
------------	---	----	---------	---------------

Подов сифон с решетка от неръжд. стомана, вертикален DN 50

2259.50.10		96	105x105	95.88
------------	---	----	---------	--------------

Подов сифон с решетка от неръжд. стомана, вертикален DN 50

2259.50.15		96	150x150	134.09
------------	---	----	---------	---------------

ACO RUG

Предимства на продукта

- Оптимален достъп за почистване
- Хидравличен капацитет до 1.6 l/s
- Опция за регулиране на монтажната височина с надстройка
- Устойчив композитен материал
- Възможност за хоризонтално и вертикално заустване



Информация за продукта

- Материал: полипропилен ABS, неръждаема стомана
- Хидравличен капацитет:
 - 1.6 l/s DN 110 хоризонтално заустване
 - 1.4 l/s DN 75 хоризонтално заустване
 - 0.8 l/s DN 50 вертикално заустване
- Инсталация: готов за инсталация
- Дворен сифон опция в три цвята- сиво, кафяво-червено и черно

Арт. No	Изображение	Размери Сифон H [mm]	Цена /лв. без ДДС/
Подов сифон- хоризонтален DN 50, комплект тяло и горна част с решетка от неръждаема стомана			
316739		100x100	24.70
Подов сифон- хоризонтален DN 75, комплект тяло и горна част с решетка от неръждаема стомана			
316740		100x100	28.03
Подов сифон- вертикален DN 50, комплект тяло и горна част с решетка от неръждаема стомана			
316741		100x100	25.03
Подов сифон за балкон и тераса, вертикален DN 75, комплект тяло и горна част с решетка от неръждаема стомана			
316742		100 x100	25.59
Надстройка от полипропилен с рамка за решетка			
316743			6.18

Арт. No	Изображение	Размери Сифон H [mm]	Цена /лв. без ДДС/
Подов сифон за двор- хоризонтален DN 110, комплект тяло и горна част с решетка от полипропилен			
316744		150x150	38.92
Подов сифон -хоризонтален DN 75, комплект тяло и горна част с решетка от полипропилен			
316745		150x150	41.19
Сифон за сутерен с тройна защита против обратно връщане, хоризонтален, DN 110			
316750			205.48
Сифон за двор - вертикален DN 50			
316772		100x100	15.52
Сифон за двор - вертикален DN 50			
316773		150x150	22.02
Сифон за двор - вертикален DN 75			
316774		200x200	29.90
Сифон за двор - вертикален DN 110			
316775		200x200	30.79
Сифон за двор - вертикален DN 75/110			
316776		200x200 цвят кафяво-червен	36.56
316777		200x200 цвят сив	36.56
Сифон за двор - вертикален DN 75/110			
316778		250x250 цвят сив	36.97



ACO Building Elements Ltd.
София 1582
бул. Цариградско шосе 319
тел.: 0700 20 900
факс: 02 445 67 00
www.aco.bg