

ACO Lipumax P NS2 SF 460

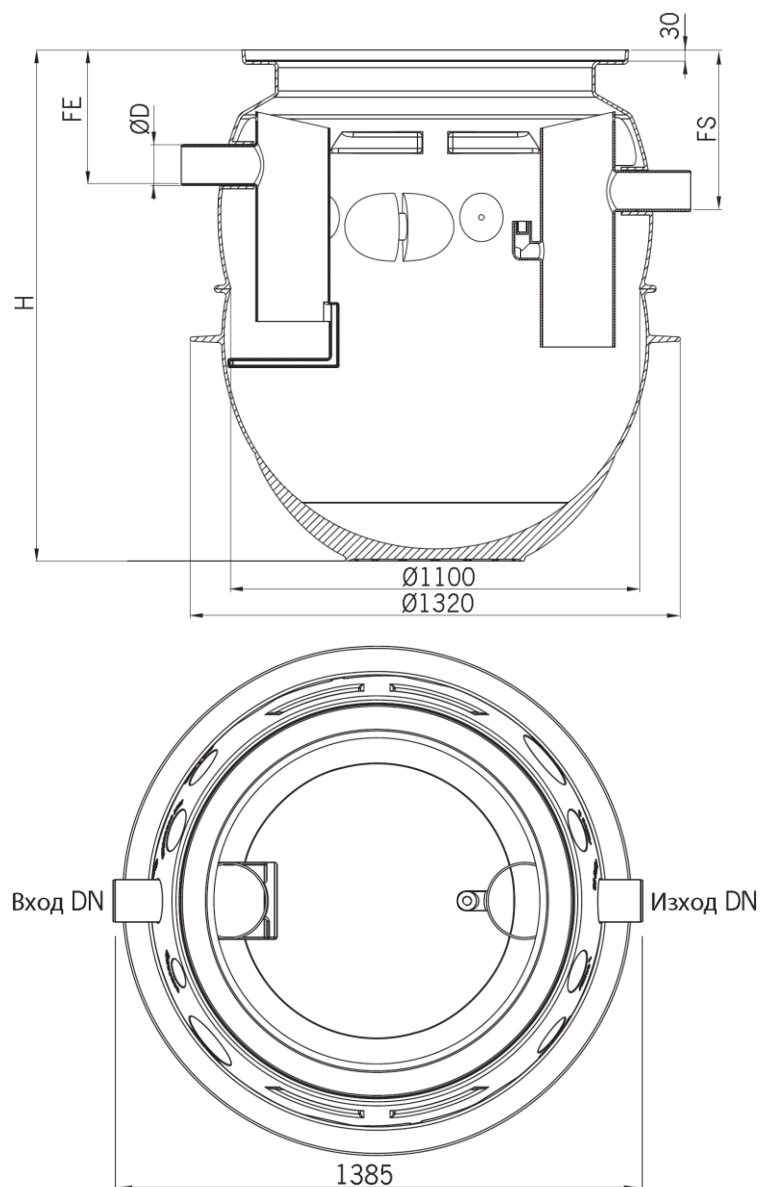

Текст за спецификации

Сепаратор за мазнини от растителен и животински произход.

От полиетилен висока плътност (PE-HD), съгласно БДС EN 1825:2003 и вградена връзка за взимане на проби.

Клас на натоварване на капака A15, B125 или D400, съгласно БДС EN 124:2003

За монтаж под земя в тревни , леко или тежко натоварени зони

Дебит 2 l/s

H 1594 mm

FE 359 mm

FS 429 mm

Тегло 79 kg

DN 100 mm

Обем утайка 460 l

Обем мазнини 270 l

Общ обем 930 l