

## ACO Oleopass P-B NS 6/30 SF 1210

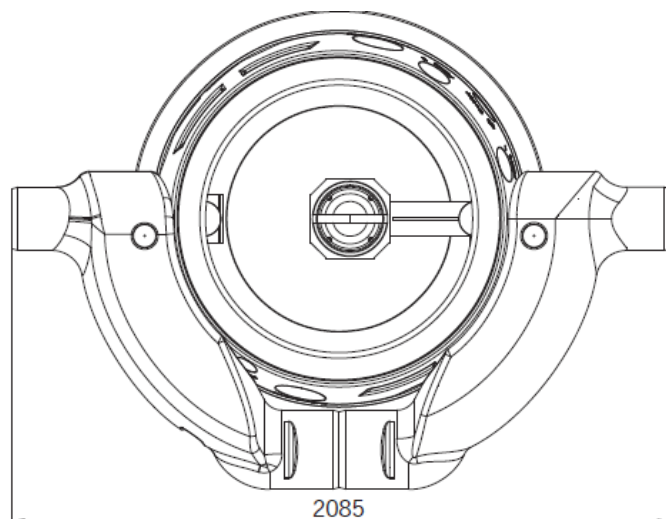
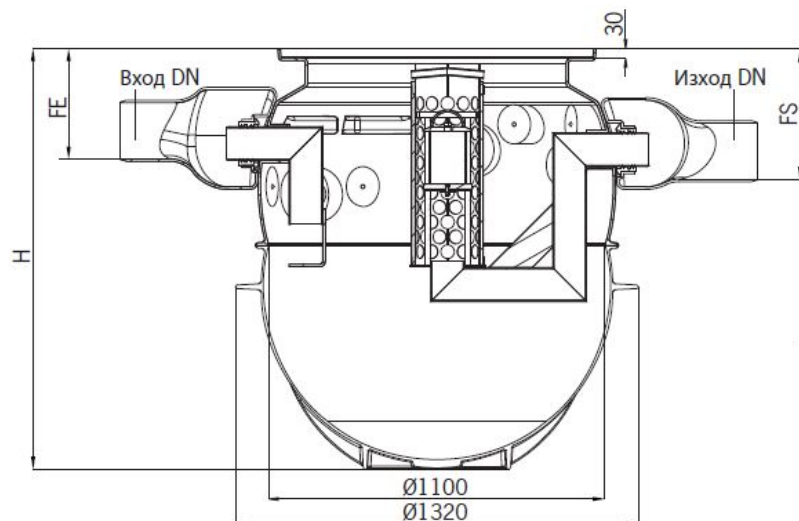

### Текст за спецификации

Коалесцентен сепаратор за нефтопродукти

С вграден байпас за открити паркинги

От полиетилен висока плътност (PE-HD)

Клас I, съгласно БДС EN 858:2003 (<5mg/l)

Клас на натоварване на капака A15, B125 или D400, съгласно БДС EN 124:2003

За монтаж под земя в тревни , леко или тежко натоварени зони

Дебит 6 l/s

Максимален дебит 30 l/s

H 2129 mm

FE 389 mm

FS 459 mm

Тегло 124 kg

DN 250 mm

Обем утайка 1210 l

Обем масла 235 l

Общ обем 1525 l