

Клас на натоварване A15

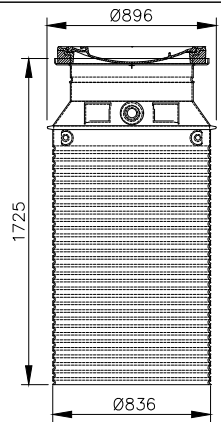

Apr. No: 3301.34.03

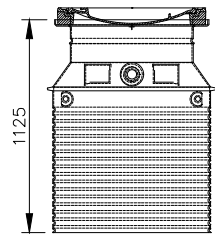

Apr. No: 3301.34.02

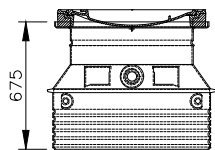

Apr. No: 3301.34.01

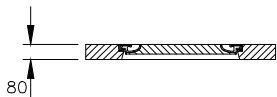

Apr. No: 3301.14.00

Клас на натоварване B125

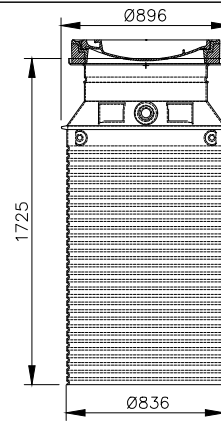

Apr. No: 3301.35.03

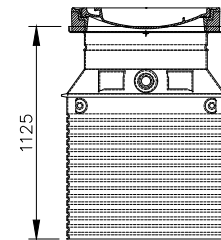

Apr. No: 3301.35.02

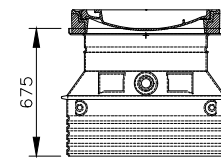

Apr. No: 3301.35.01

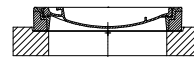

Apr. No: 3301.15.00

Клас на натоварване D400

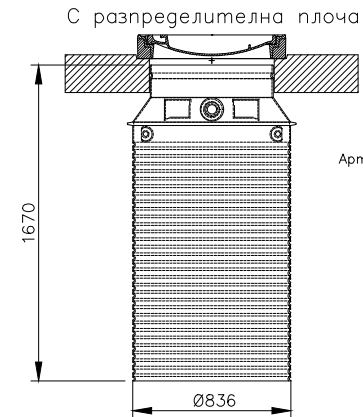

Apr. No: 3301.36.00

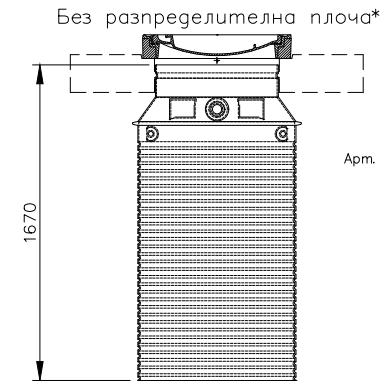

Apr. No: 3301.37.00

\* разпределителната плоча се изгражда на място по конструктивен детайл

Име на АСО система :  
Project name

Oleopator G

Мащаб:  
Scale

1:40

Част :  
Discipline designator

WS

Тип чертеж :  
Designator

5

Номер на лист :  
Sheet reference num.

WS-517

ТЕХНИЧЕСКА СПЕЦИФИКАЦИЯ НА ПРОДУКТ:

Горна секция за коалесцентен сепаратор за нефтопродукти от стъклопласт, с вътрешни части от полиетилен (PE-HD), клас I, съгласно БДС EN 858:2003 (<5 mg/l), за монтаж под земя в тревни, леко или тежко натоварени зони, клас на натоварване на капак A15, B125 или D400, съгласно БДС EN 124:2003.

ACO. The Future of  
Drainage.



designsteam@aco.bg www.aco.bg