

SlotDrain Слот надстройка с ексцентричен слот за улей, клас C250

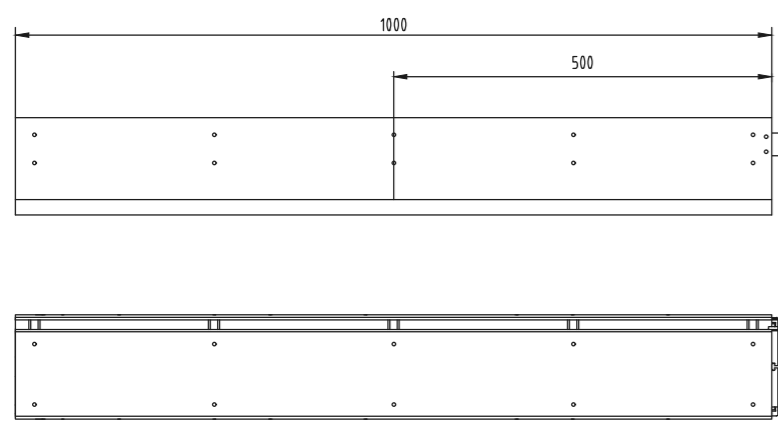

Слот надстройка с центричен слот за улей, клас D400

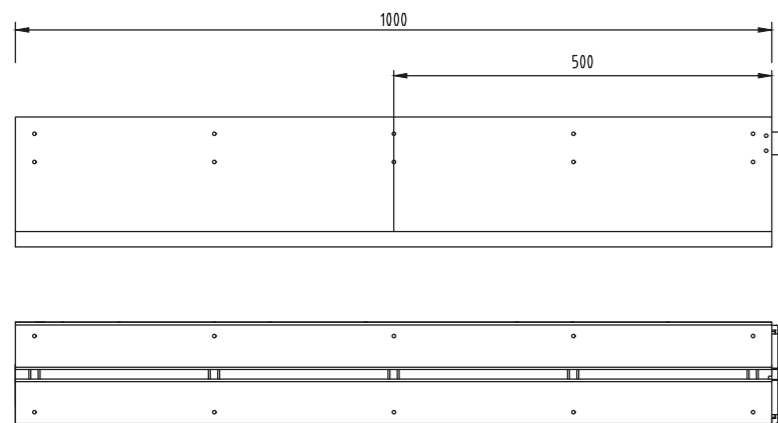

Слот надстройка за ревизия с ексцентричен слот клас C250

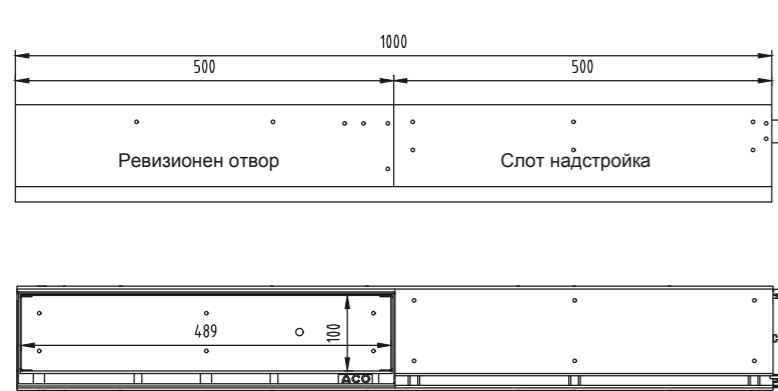

Слот надстройка за ревизия с центричен слот клас D400

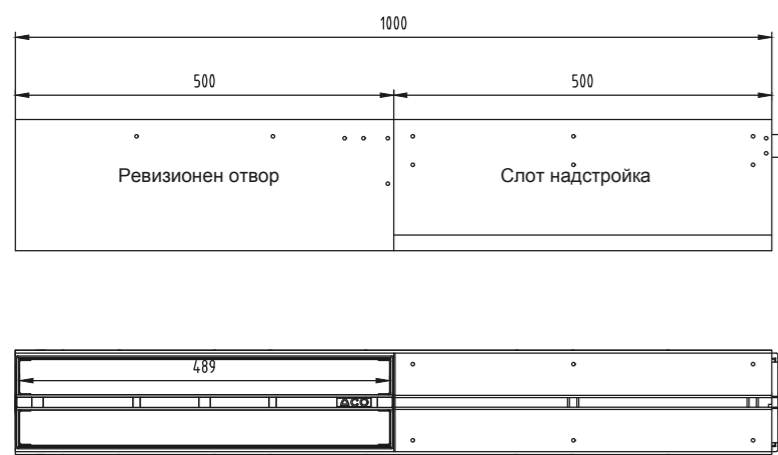

SlotDrain 100 Слот надстройка с ексцентричен слот и улей MultiDrain V 100 тип 0.0 до 20.0

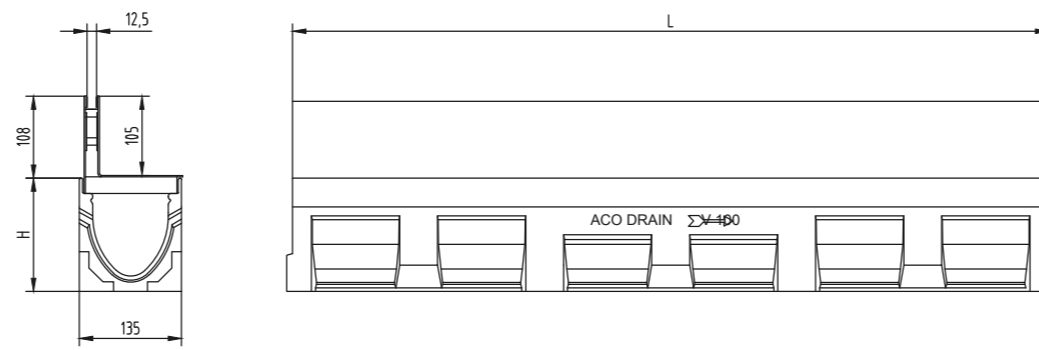

Улей	H (mm)	Арт. №.	Слотови канали	ръб от поцинкована стомана Арт. №.	V2A Арт. №.
Тип 0.0	150	12330	L=1,0 m	49952	49958
Тип 5.0	175	12340	L=0,5 m	49953	49959
Тип 10.0	200	12350			
Тип 15.0	225	12360			
Тип 20.0	250	12370			

SlotDrain 100 Слот надстройка с ексцентричен слот и улей MultiDrain V 100 тип 0.0 до 20.0

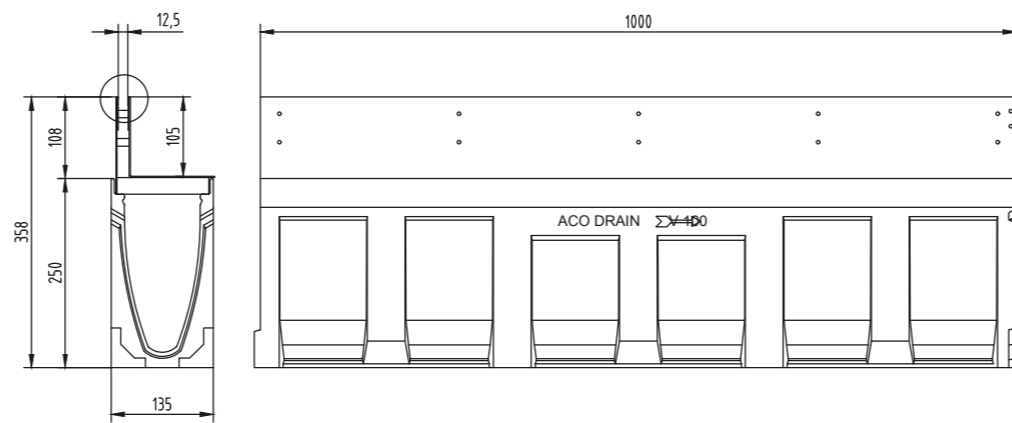

SlotDrain Слот надстройка за ревизия с ексцентричен слот и водосъбирателна шахта MultiDrain V 100

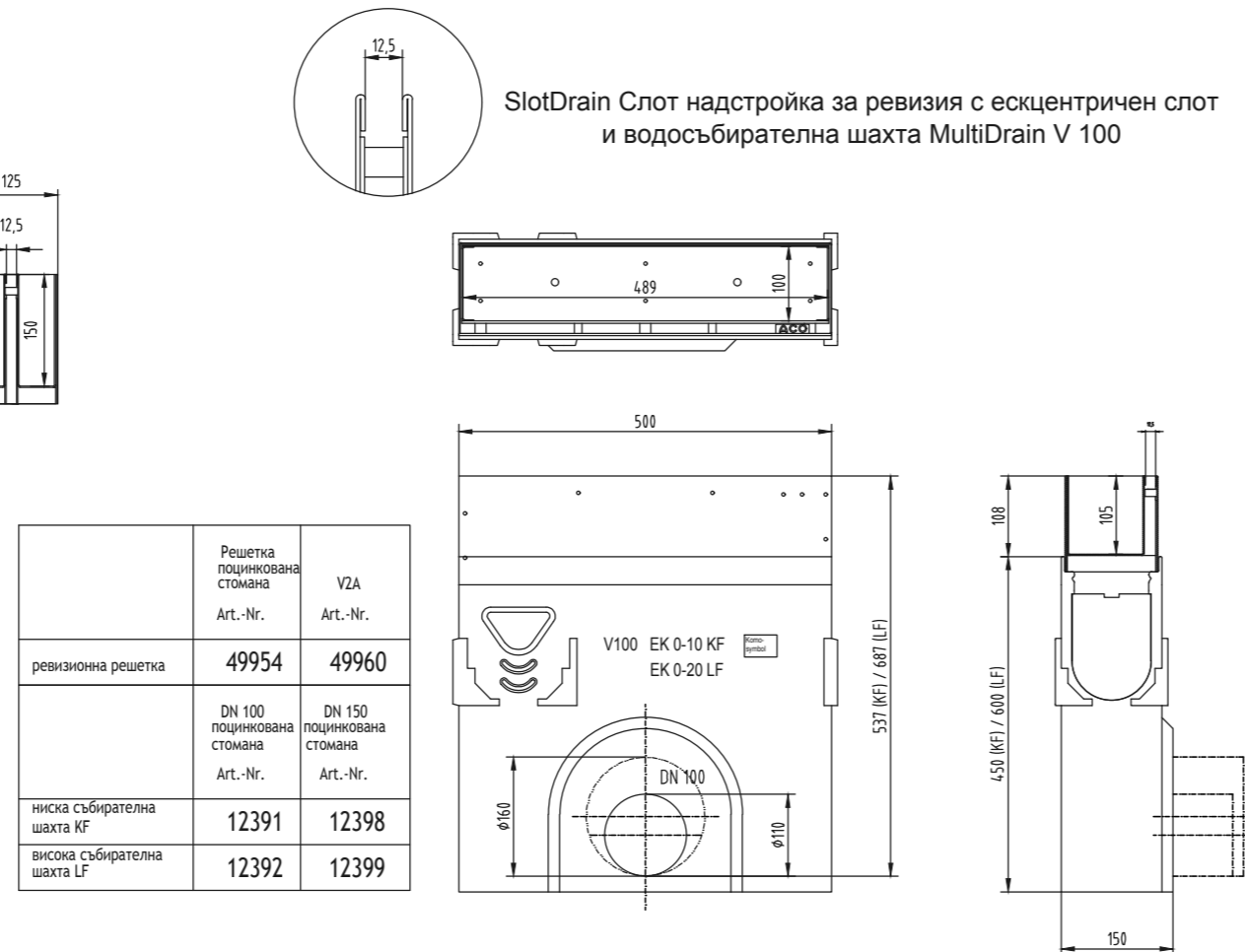

SlotDrain 100 Слот надстройка с ексцентричен слот и улей ExtraDrain 100

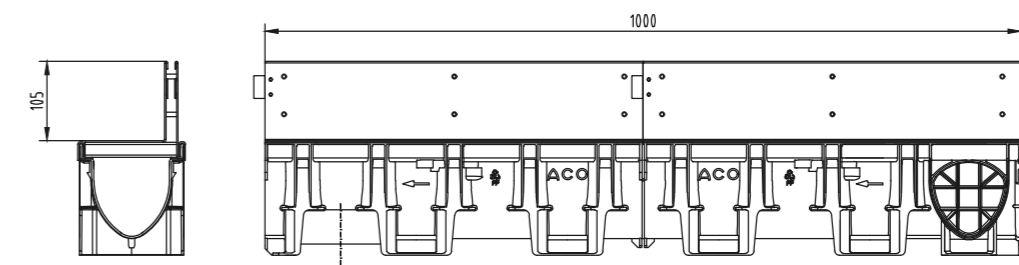

SlotDrain 100 Слот надстройка за ревизия с ексцентричен слот и улей ExtraDrain 100

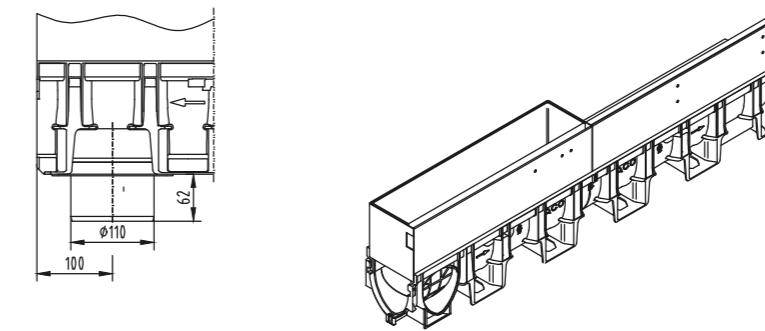
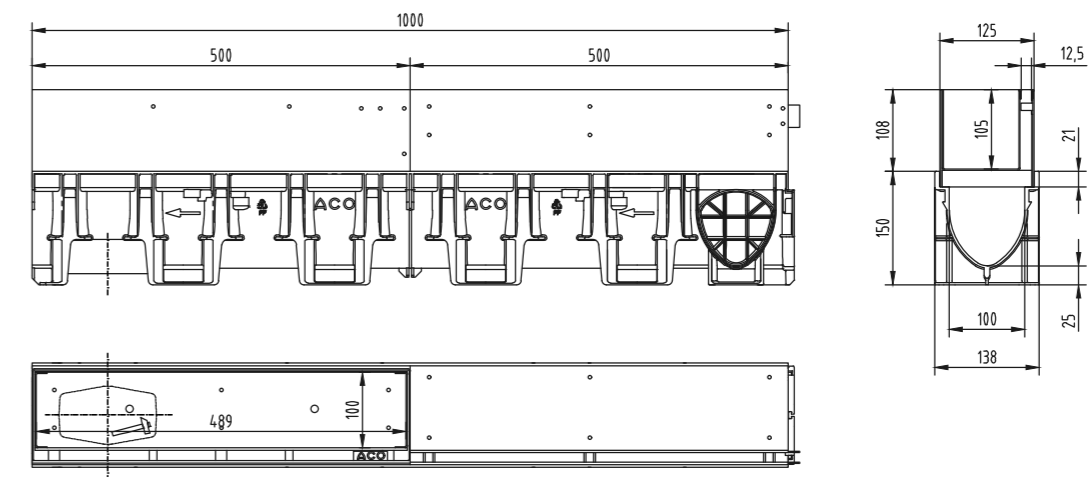

SlotDrain 100 Слот надстройка за ревизия с ексцентричен слот и водосъбирателна шахта ExtraDrain 100

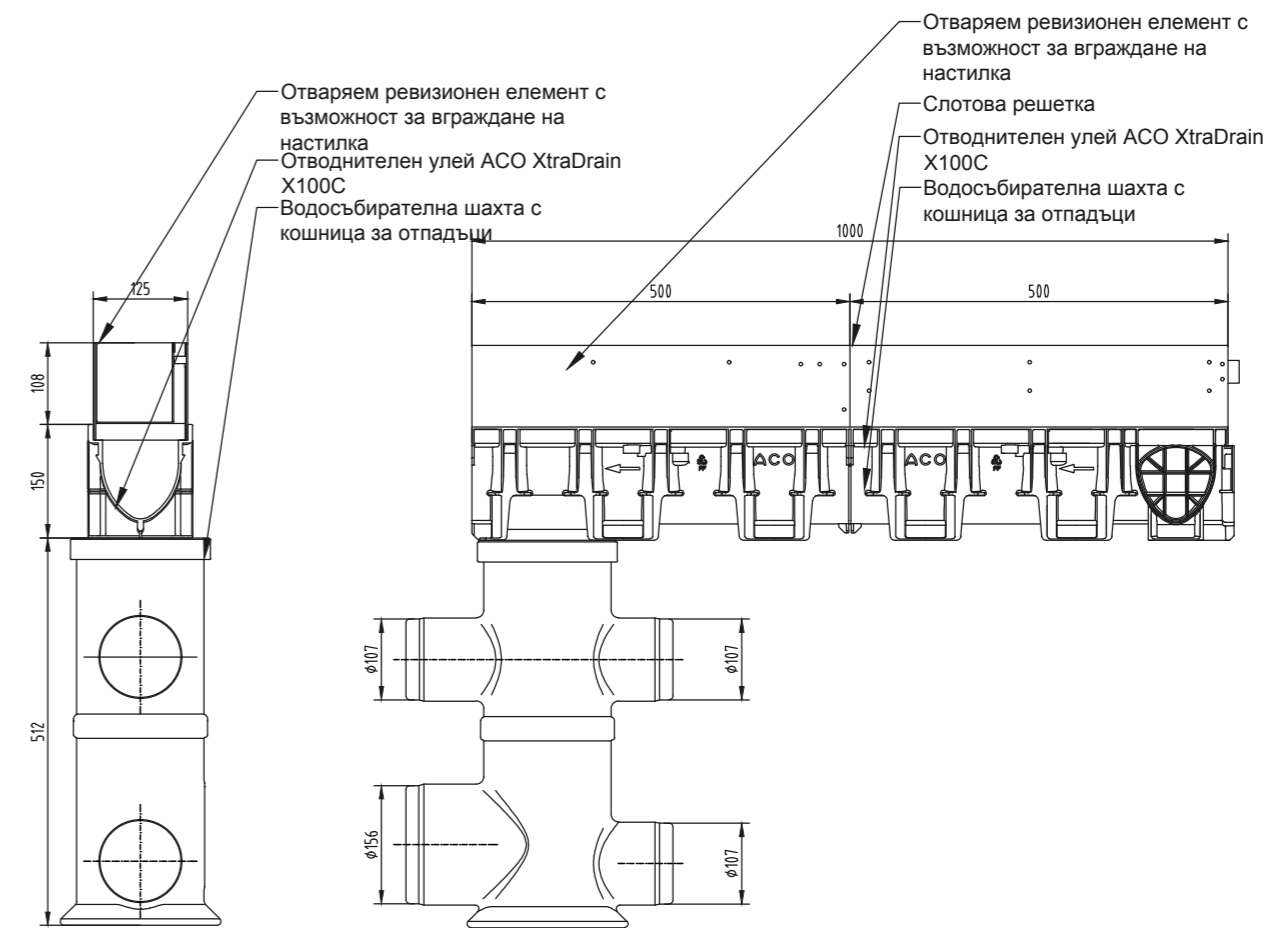

ACO. The Future of Drainage.
design@aco.bg www.aco.bg

ТЕХНИЧЕСКА СПЕЦИФИКАЦИЯ НА ПРОДУКТ:
ACO SlotDrain слотови надстройки и ревизии от поцинкована или нерждаваема стомана с ексцентрично разположение на слота, сертифицирана за клас на нагряване C250 / D400 съгласно БДС EN 1483 с работна дължина 1000 mm с работна ширина 130 включена на слота 105 / 150 mm ширина на слота 12,5 mm, с цилиндрични дистанционери, водич за странично стабилизиране и усилени работни плоскости на входни отвори 125 cm²/m доставено и инсталирано съгл. инструкциите от производителя. Подходящ за улей ACO MultiDrain и ACO XtraDrain с номинална ширина 100 mm. с V образно сечение на улей

Код на лист: 12

Лист № от листе: 5

WS

1:20

06/2016

ACO Multidrain - универсална отводнителна система

ACO SlotDrain слотови надстройки и ревизии за улей ACO MultiDrain и ACO XtraDrain с H=100 mm

ACO SlotDrain 100 Library.dwg